

Kartonverschluß - Maschine MK35





Typ: MK35

- Kartonverschluß oben und unten
- Manuelle Anpassung an Kartongröße
- Transportbänder seitlich
- Leichte Bedienung
- Leichtes Wechseln der Klebebandrollen
- Verstellbare Arbeitshöhe
- Packbandbreite 50 mm



Technische Daten:

- Transportgeschwindigkeit 20 m/min
- Betriebstemperatur +5° bis 45°C
- Anschluß 230V / 50 Hz / 0,4 kW / IP54

Zubehör:

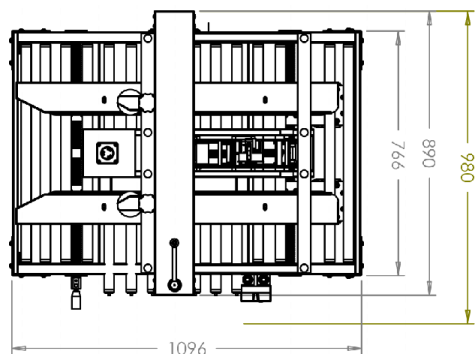
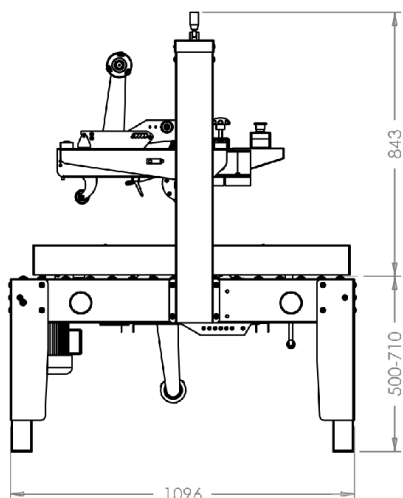
-  Rollen für Maschinenfüße
-  Anbau-Rollenbahn
-  Verschluss Aggregat für 75 mm Packband

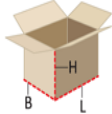

Kartonabmessungen MK35			
	Min.	Max.	
Länge	150 mm	∞	
Breite	100 mm	510 mm	
Höhe	120 mm	480 mm	
Packbänder			
Qualität	PP oder PVC		
Länge	max. 990 m		
Breite	50 mm (75 mm optional)		
Kern Ø	76 mm		

Christensen GmbH
 Industriepark Bomig
 Fritz-Kotz-Straße 11
 D – 51655 Wiehl
 Telefon: +49 2261 7949-0
 Telefax: Verkauf +49 2261 7949-33
 Telefax: Einkauf +49 2261 7949-55

Christensen GmbH & Co. KG
 Gransee Verpackungen
 Am Gewerbepark 20
 D – 16775 Gransee
 Telefon: +49 3306 79960
 Telefax: +49 3306 799620

Web: www.cv-gmbh.com
E-Mail: info@cv-gmbh.com
 Postfach 1106

L.-Nr.
 Stand: :02/05/2019 UHA